

zūmo® 300 Series

Руководство пользователя



Все права защищены. В соответствии с законами об авторских правах данное руководство не может быть скопировано (частично или полностью) без письменного разрешения компании «Гармин». «Гармин» оставляет за собой право на изменение или усовершенствование своих продуктов, а также на внесение изменений в контент без оповещения любых лиц или организаций о подобных изменениях или усовершенствованиях. Посетите сайт www.garmin.com и узнайте об обновлениях, а также найдите дополнительную информацию по использованию данного прибора.

TracBack®, Garmin®, логотип Garmin и zūmo® являются торговыми марками компании Garmin Ltd. или дочерних компаний, зарегистрированных в США и других странах. BaseCamp™, HomePort™, myGarmin™, myTrends™, nüMaps Guarantee™, nüMaps Lifetime™ и trafficTrends™ являются торговыми марками компании Garmin Ltd. или дочерних компаний. Эти торговые марки не могут быть использованы без явного разрешения компании «Гармин».

Словесный знак и логотипы Bluetooth® принадлежат Bluetooth SIG, Inc., и любое использование этого знака компанией «Гармин» выполняется по лицензии. microSD™ является торговой маркой SD-3C, Windows® и Windows NT® являются зарегистрированными торговыми марками Microsoft Corporation в США и /или других странах. Mac® является торговой маркой Apple Computer, Inc.

HD Radio Technology производится по технологии iBiquity Digital Corporation. U. S. and Foreign Patents. HD Radio® и логотип HD являются торговыми марками iBiquity Digital Corporation.

Содержание

НАЧАЛО РАБОТЫ	1
Крепление прибора на мотоцикле	1
Монтажные кабели питания	1
Установка держателя на руле	1
Крепление кабелей питания к мотоциклетной подставке	1
Крепление пластины основания к мотоциклетной подставке	2
Крепление пластины основания к держателю на руле	2
Установка прибора в мотоциклетной подставке	2
Извлечение устройства из мотоциклетной подставки	2
Установка устройства в автомобиле	2
myDashboard	3
Настройка myDashboard	3
Регистрация устройства	3
Обновление программного обеспечения	3
nūMaps Guarantee™	3
Обновление картографии	3
Выключение устройства	3
Перезагрузка устройства	3
Режим ожидания	3
Вход в режим ожидания	3
Выход из режима ожидания	3
Настройка яркости экрана	3
Регулировка уровня громкости	3
Значки панели состояния	4
Прием сигналов GPS	4
Транспортные режимы	4
Информация о батарее	4
Настройка времени	4
Использование экранных кнопок	4
Использование экранной клавиатуры	4
Значки быстрого доступа	4
Добавление значков быстрого доступа	4
Удаление значка быстрого доступа	4
ПОИСК МЕСТОПОЛОЖЕНИЙ	4
Местоположения	4
Поиск местоположения по категории	4
Поиск местоположения с помощью панели поиска	5
Изменение области поиска	5
Сообщение о закрытом или несуществующем местоположении	5
Присвоение рейтинга объекту	5
Инструменты поиска	5
Поиск адреса	5
Поиск перекрестка	5
Поиск города	5
Поиск местоположения с помощью координат	5
Поиск местоположения на карте	6
Сохранение местоположения «Дом»	6
Навигация домой	6
Изменение информации о местоположении «Дом»	6
Просмотр списка недавно найденных местоположений	6
Очистка списка недавно найденных объектов	6
Поиск парковки	6
Поиск последнего места парковки	6
Настройка местоположения для режима имитации	6
СОХРАНЕНИЕ МЕСТОПОЛОЖЕНИЙ	6
Сохранение местоположения	6
Сохранение текущего местоположения	6
Создание маршрута к сохраненному местоположению	6
Редактирование сохраненного местоположения	6
Присвоение категорий сохраненному местоположению	7
Предоставление информации о сохраненном местоположении другим пользователям	7
Передача местоположения в устройство	7
Удаление сохраненного местоположения	7
НАВИГАЦИЯ	7
Начало движения по маршруту	7
Изменение режима расчета маршрутов	7
Использование просмотра нескольких маршрутов	7
Начало движения по маршруту к сохраненному местоположению	7
Маршрут на карте	7
Использование навигационной карты	8
Добавление точки в маршрут	8
Использование объезда	8
Остановка навигации по маршруту	8
Использование предлагаемых маршрутов	8
Предприятия обслуживания на съездах с магистрали	8
Поиск предприятий обслуживания на съездах с магистрали	8
Навигация к съезду с магистрали	8
Исключение дорог из маршрутов	8
Пользовательские элементы, исключаемые из маршрутов	8
Исключение области	8
Исключение дороги	8
Отключение пользовательского элемента, исключаемого из маршрутов	8
Удаление пользовательских элементов, исключаемых из маршрутов	9
Использование дополнительных функций объезда	9
Объезд определенных областей	9
Навигация вне дорог	9
Включение функции отслеживания уровня топлива	9
Настройка предупреждения о низком уровне топлива	9
СТРАНИЦЫ КАРТЫ	9
Настройка карты	9
Настройка слоев карты	9
Просмотр трека	9
Изменение поля данных на карте	9
Изменение кнопок карты	9
Изменение панели карты	9
Изменение перспективы карты	10
Просмотр поворотов	10
Просмотр списка поворотов	10
Просмотр следующего поворота	10
Просмотр перекрестков	10
Просмотр предупреждений о дорожной обстановке	10
Просмотр путевой информации	10
Просмотр информации о текущем местоположении	10

Поиск ближайших услуг	10	Активация подписки.....	15
Получение навигационных инструкций для движения к вашему текущему местоположению	10	Отключение трафика.....	15
ГОЛОСОВЫЕ ПОДСКАЗКИ HANDS-FREE	11	УПРАВЛЕНИЕ ДАННЫМИ	15
Беспроводная головная гарнитура	11	Управление данными.....	15
Включение беспроводной технологии Bluetooth.....	11	Типы файлов	15
Сопряжение с беспроводной головной гарнитурой.....	11	Карты памяти	15
Удаление сопряженной головной гарнитуры	11	Установка карты памяти	15
Отсоединение головной гарнитуры	11	Подключение прибора к компьютеру	15
ИСПОЛЬЗОВАНИЕ ПРИЛОЖЕНИЙ	11	Передача файлов из компьютера	15
Использование справки	11	Отключение USB кабеля.....	15
Поиск тем справки	11	Удаление файлов.....	16
Планирование поездки.....	11	Настройка прибора.....	16
Создание графика поездки.....	11	Настройки карты и автомобиля.....	16
Изменение транспортного режима в поездке.....	11	Включение карт.....	16
Навигация с использованием сохраненной поездки	12	Навигационные настройки	16
Редактирование сохраненной поездки	12	Критерии расчета маршрутов.....	16
Функция TracBack.....	12	Настройки дисплея	16
Навигация по недавнему треку	12	Настройки Bluetooth	16
Сохранение недавнего трека в качестве поездки	12	Отключение Bluetooth	17
Использование компаса	12	Настройки трафика.....	17
Просмотр предыдущих маршрутов и пунктов назначения.....	12	Подписки на обслуживание трафика	17
Журнал сервисного обслуживания.....	12	trafficTrends	17
Добавление категорий сервисного обслуживания.....	12	Настройки единиц измерения и времени	17
Удаление категорий обслуживания	12	Настройки языка и клавиатуры	17
Редактирование записи о сервисном обслуживании	12	Настройки устройства и конфиденциальности.....	17
Использование мирового времени	12	Настройки предупреждений о сближениях.....	17
Просмотр карты мира.....	12	Восстановление настроек по умолчанию.....	17
Настройка будильника	13	ПРИЛОЖЕНИЯ.....	17
Использование калькулятора.....	13	Кабели питания.....	17
Конвертирование единиц	13	Зарядка устройства	17
Настройка курса обмена валюты	13	Уход за навигатором.....	18
Предложения.....	13	Чистка корпуса устройства	18
Просмотр предложений.....	13	Чистка сенсорного экрана	18
Просмотр списка предложений.....	13	Защита от воров.....	18
Отключение трафика и предложений.....	13	Увеличение продолжительности работы без подзарядки аккумулятора.....	18
Языковой гид.....	13	Замена предохранителя в автомобильном кабеле питания	18
Покупка языкового гида	13	Установка устройства на приборной панели.....	18
Выбор языков в языковом гида	13	Снятие устройства, держателя и подставки	18
Перевод слов и фраз.....	13	Снятие устройства с держателя	18
Использование двуязычного словаря	13	Снятие держателя с подставки.....	18
ИНФОРМАЦИЯ О ДОРОЖНОМ ДВИЖЕНИИ	14	Снятие подставки на присоске с лобового стекла.....	18
Прием данных трафика.....	14	Обновление картографии	18
Приемник трафика	14	nüMaps Lifetime	19
Пиктограммы трафика.....	14	Покупка дополнительных карт	19
Дорожная обстановка на вашем маршруте.....	14	Камеры безопасности.....	19
Просмотр трафика на вашем маршруте.....	14	Пользовательские объекты POI.....	19
Ручной объезд транспортных заторов на маршруте	14	Установка POI Loader	19
Использование альтернативного маршрута	14	Использование файлов справки POI Loader.....	19
Просмотр дорожной обстановки на карте.....	14	Поиск дополнительных данных	19
Дорожная обстановка в вашей области	14	Покупка аксессуаров	19
Поиск задержек из-за дорожной обстановки	14	Поиск неисправностей.....	19
Просмотр транспортного происшествия на карте.....	15		
Расшифровка данных дорожной обстановки.....	15		
Подписки на прием данных дорожной обстановки	15		

НАЧАЛО РАБОТЫ

⚠ ВНИМАНИЕ

Правила безопасности и важную информацию о приборе вы можете найти в руководстве *Important Safety and Product Information (важная информация о безопасности и продукте)*, вложенном в коробку с устройством.

1. Установите устройство (стр. 1).
2. Зарегистрируйте устройство (стр. 3).
3. Проверьте наличие обновлений:
 - Обновления программного обеспечения (стр. 3).
 - Бесплатные обновления картографии (стр. 3).

Крепление прибора на мотоцикле

Монтажные кабели питания

⚠ ВНИМАНИЕ

Компания «Гармин» настоятельно рекомендует вам обратиться за помощью к опытному специалисту, обладающему знаниями в области электрических систем. Неверное подключение кабеля питания может привести к поломке транспортного средства или батареи, а также вызвать травмы.

Правила безопасности и важную информацию о приборе вы можете найти в руководстве *Important Safety and Product Information (важная информация о безопасности и продукте)*, вложенном в коробку с устройством.

Устройство должно быть установлено в удобном месте на мотоцикле. При выборе места установки руководствуйтесь расположением источников питания и безопасной прокладкой кабеля.



①	Мотоциклетная подставка
②	Провода с линейным предохранителем для подключения к питанию (к источнику питания мотоцикла)

Установка держателя на руле

К устройству прилагаются детали для двух вариантов крепления на руле. Для пользовательских вариантов крепления может потребоваться дополнительный крепеж (www.gam-mount.com).

Установка U-образного болта и держателя на руле

1. Расположите U-образный болт ① вокруг руля ② и пропустите концы этого болта через держатель ③.



2. Затяните гайки, чтобы закрепить держатель.

ПРИМЕЧАНИЕ: Рекомендуемый момент затяжки 50 фунтов-дюйм. Не превышайте момент затяжки 80 фунтов-дюйм.

Установка держателя на скобе ручки сцепления или тормоза

1. Снимите два заводских болта со скобы ручки сцепления или тормоза ①.

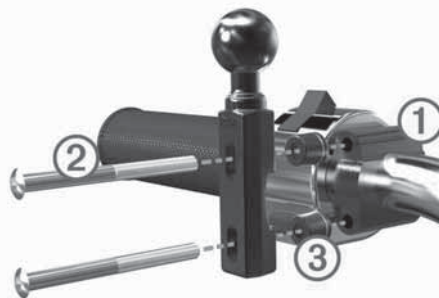

ПРИМЕЧАНИЕ: В комплект включены болты 1/4" стандартный и М6. Используйте вариант, совпадающий с заводскими болтами на скобе ручки сцепления или тормоза.

2. Пропустите новые болты ② через держатель, втулки ③ и скобу ручки сцепления или тормоза.
3. Затяните болты, чтобы зафиксировать держатель.

Крепление кабелей питания к мотоциклетной подставке

1. Пропустите коннектор кабеля питания ① через верхнее отверстие в мотоциклетной подставке.



2. Опустите кабель вниз отверстия ② и потяните кабель назад до упора.
3. Закутите черный винт ③ в заднюю часть подставки ④ для удерживания кабеля на месте.

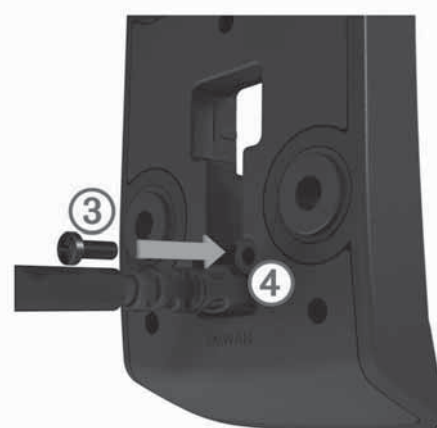

4. Вставьте защитную крышку ⑤ в верхнее отверстие и нажмите на нее, чтобы она закрыла отверстие.



Крепление пластины основания к мотоциклетной подставке

ПРИМЕЧАНИЕ

Непосредственный и продолжительный контакт с пластиной основания или любой другой частью мотоцикла может с течением времени привести к повреждению держателя. Для предотвращения повреждений такого рода вы должны поместить между держателем и пластиной основания монтажные втулки. Убедитесь, что никакая часть устройства или держателя не касается мотоцикла.

1. Пропустите винты M4 x 40 мм с плоскоконической головкой ① через шайбы ②, подставку, втулки ③ и пластину основания ④.



2. Затяните гайки для крепления пластины основания.

Крепление пластины основания к держателю на руле

1. Совместите шарик на держателе ① и шарик на пластине основания ② с ручкой ③ с двумя отверстиями.



2. Вставьте шарики в отверстия ручки.
3. Слегка затяните винт.
4. Отрегулируйте положение подставки для обеспечения оптимального обзора и удобного управления.
5. Затяните винт для фиксации подставки.
6. Совместите шарик на пластине основания, соединенной с подставкой ③ с другим концом ручки с двумя отверстиями.
7. Повторите шаги 2-4.

Установка прибора в мотоциклетной подставке

1. Вставьте нижнюю часть прибора в подставку.



2. Наклоните прибор назад, чтобы он с щелчком встал на место.

ПРИМЕЧАНИЕ:

Если защелка в верхней части подставки осталась поднятой после установки устройства, нажмите на нее.

Извлечение устройства из мотоциклетной подставки

1. Нажмите на кнопку на боковой стороне подставки.
2. Поднимите устройство.
3. На мотоциклетной подставке поместите защитную крышку на коннекторе питания в центре кабеля (стр. 1).

Установка устройства в автомобиле

ПРИМЕЧАНИЕ:

Перед установкой прибора изучите информацию о местных законах, запрещающих крепление устройства на ветровом стекле.

⚠ ВНИМАНИЕ

Этот продукт содержит литий-ионную батарею. Для предотвращения серьезных травм и повреждений прибора, вызванных взрывом батареи из-за высокой температуры, храните устройство вдали от прямых солнечных лучей.

Не используйте подставку на присоске на мотоцикле.

1. Оттяните назад защитную крышку на задней поверхности подставки.
2. Подключите автомобильный кабель питания ① в коннектор mini-USB ② под защитной крышкой.

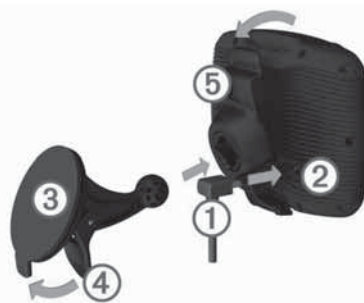

3. Снимите прозрачную пленку с присоски.
4. Очистите и просушите участок ветрового стекла, на котором вы собираетесь устанавливать устройство, используя салфетку из нетканого полотна.
5. Прижмите присоску ③ к ветровому стеклу и поверните рычажок ④ назад по направлению к ветровому стеклу.
6. Защелкните подставку ⑤ на ручке присоски.
7. Вставьте нижнюю часть прибора в подставку.
8. Наклоните прибор назад, чтобы он с щелчком встал на место.
СОВЕТ: Надавите на логотип в верхней части устройства, удерживая ручку в верхней части подставки.
9. Подключите другой конец автомобильного кабеля питания в электрическую розетку.

myDashboard

Используйте myDashboard для регистрации устройства, проверки наличия обновлений программного обеспечения и картографии, доступа к руководствам пользователя и поддержки и т. д.

Настройка myDashboard

1. Подключите USB-кабель к USB-порту на задней поверхности устройства.
2. Подключите USB-кабель к USB-порту компьютера.
3. Зайдите на сайт www.garmin.com/dashboard.
4. Следуйте экранному инструкциям.

Регистрация устройства

1. Откройте myDashboard (стр. 3).
2. Щелкните **Register Now (зарегистрировать сейчас)**.
3. Следуйте экранному инструкциям.

Обновление программного обеспечения

1. Откройте myDashboard (стр. 3).
2. Под заголовком Software Updates (обновления программного обеспечения) щелкните **Update Now (обновить сейчас)**.
3. Следуйте экранному инструкциям.

nüMaps Guarantee™

Чтобы получить одно бесплатное обновление картографии (при наличии данных) зарегистрируйте прибор на <http://my.garmin.com> в течение 90 дней с момента первого приема спутниковых сигналов во время перемещения с навигатором. Если вы выполнили регистрацию по телефону, или прошло более 90 дней с момента первого приема спутниковых сигналов во время перемещения с навигатором, то вы не получаете права на бесплатное обновление картографии. Дополнительную информацию см. на сайте www.garmin.com/numaps.

Обновление картографии

1. Откройте myDashboard (стр. 3).
2. Зарегистрируйте прибор (стр. 3).
3. Выполните одно из следующих действий:
 - Под заголовком «Map Updates» (обновления картографии) щелкните Update Now (обновить сейчас).
 - Если бесплатные обновления картографии более не предоставляются, щелкните Buy Now (купить сейчас).
4. Следуйте экранному инструкциям.

Подписки без ограничения срока действия

Некоторые модели включают подписки без ограничения срока действия.

LT: Эта модель включает бессрочную подписку на прием данных дорожной обстановки и приемник трафика (только в автомобильном режиме).

LM: Эта модель включает подписку на nüMaps Lifetime™ (стр. 16).

LMT: Эта модель включает подписку на nüMaps Lifetime™, бессрочную подписку на прием данных дорожной обстановки и приемник трафика (только в автомобильном режиме).

Выключение устройства

1. Удерживайте кнопку **Питание** ① в нажатом положении.

ПРИМЕЧАНИЕ: Если вы удерживаете кнопку «Питание» менее 5 секунд, то устройство переходит в режим ожидания (стр. 3).



2. Выберите **Off (выкл.)**

Перезагрузка устройства

Если устройство перестало нормально функционировать, вы можете выполнить его перезагрузку.

Нажмите на кнопку Питание и удерживайте ее в нажатом положении в течение 10 секунд.

Режим ожидания

Используйте режим ожидания для экономии заряда батареи, когда устройство неактивно. В режиме ожидания прибор потребляет крайне мало энергии, и заряда аккумулятора в этом режиме может хватить на несколько недель.

Вход в режим ожидания

Нажмите кнопку **Питание**.

Выход из режима ожидания

Когда устройство находится в режиме ожидания, нажмите кнопку **Питание**.

Настройка яркости экрана





1. Выберите **Settings > Display > Brightness (настройки > дисплей > яркость)**.
2. С помощью ползунка выберите нужный уровень яркости.

Регулировка уровня громкости

1. Выберите Volume (громкость).
2. Выполните одно из следующих действий:
 - С помощью ползунка выберите нужный уровень громкости.
 - Выберите значок для отключения звука устройства.

Значки панели состояния

Панель состояния расположена в верхней части главного меню. Значки панели состояния отображают информацию о функциях устройства. Вы можете выбирать некоторые значки для изменения настроек или просмотра дополнительной информации.

	Состояние сигнала GPS.
	Состояние Bluetooth (значок показан, когда функция Bluetooth включена).
	Индикатор транспортного режима.
	Текущее время.
	Состояние батареи.

Прием сигналов GPS



Для навигации с помощью вашего устройства вы должны принять спутниковые сигналы. Значок  в панели состояния обозначает мощность спутникового сигнала (см. стр. 3). Прием спутниковых сигналов может занять несколько минут.

1. Включите прибор.
2. Если необходимо, выйдите на открытую площадку вдали от высоких зданий и деревьев.
3. Если необходимо, удерживайте значок  для просмотра подробной информации о спутниковых сигналах.

Просмотр состояния сигналов GPS

Удерживайте значок  в течение 3 секунд.

Транспортные режимы

	Режим мотоцикла
	Автомобильный режим
	Внедорожный режим (см. стр. 8)

Маршруты и навигационные инструкции рассчитываются по-разному в зависимости от выбранного транспортного режима.

Выбор транспортного режима

Выберите .

Информация о батарее



После подключения устройства к источнику питания начинается зарядка аккумулятора. Значок  в панели состояния обозначает уровень заряда внутренней батареи. Для повышения точности индикатора заряда батареи вы должны полностью разрядить батарею и затем полностью ее зарядить. Не отключайте устройство, пока оно не будет полностью заряжено.

Настройка времени

ПРИМЕЧАНИЕ: Вы можете выбрать опцию Automatic (авто) для автоматической установки времени при каждом включении прибора.

1. Выберите .
2. Прокрутите цифры для настройки времени.







Использование экранных кнопок

- Выберите  для возврата к предыдущему экрану меню.
- Удерживайте  для быстрого возврата в главное меню.
- Выберите «стрелка вверх» и «стрелка вниз» для просмотра дополнительных опций.

- Удерживайте «стрелка вверх» и «стрелка вниз» для быстрой прокрутки.
- Выберите  для просмотра опций меню текущего экрана.

Использование экранной клавиатуры

Инструкции по изменению раскладки клавиатуры см. в п. «Настройки языка и клавиатуры» (стр. 14).

- Выберите символ на клавиатуре для ввода буквы или цифры.
- Выберите серию букв, например, «A-I» для выбора буквы из этой серии.
- Выберите  для добавления пробела.
- Выберите  для удаления введенной строки.
- Выберите  для удаления символа.
- Выберите  для изменения режима языка клавиатуры.
- Выберите  для ввода специальных символов (например, знаков препинания).
- Выберите  для выбора заглавных/строчных букв.

Значки быстрого доступа

Добавление значков быстрого доступа

Вы можете добавлять значки быстрого доступа в меню «Куда?» Эти значки могут относиться к какому-либо местоположению, категории или инструменту поиска.

Меню «Куда?» может содержать до 36 значков быстрого доступа.

1. Выберите **Where To? > Add Shortcut (куда? > добавить значок быстрого доступа)**.
2. Выберите позицию.

Удаление значка быстрого доступа

1. Выберите **Where To? >  > Remove Shortcut (s) (куда? > удалить значок (значки) быстрого доступа)**.
2. Выберите значок, который вы хотите удалить.
3. Снова выберите значок для подтверждения.

ПОИСК МЕСТОПОЛОЖЕНИЙ

Устройство предлагает несколько методов поиска местоположения.

- По категории (стр. 4)
- Рядом с другим местоположением (стр. 5)
- Путем ввода названия по буквам (стр. 5)
- По адресу (стр. 5)
- С использованием недавно найденных местоположений (стр. 5)
- С использованием координат (стр. 5)
- С помощью карты (стр. 5)
- С использованием сохраненных местоположений (стр. 6)

Местоположения

Подробные карты, загруженные в прибор, содержат местоположения (например, рестораны, гостиницы и станции технического обслуживания). Используйте функцию «Категории» для поиска ближайших учреждений и достопримечательностей.

Поиск местоположения по категории

1. Выберите **Where To? (куда?)**.
2. Выберите категорию или **Categories (категории)**.

3. При необходимости выберите подкатегорию.
4. Выберите местоположение.

Поиск внутри категории

После выполнения поиска какого-либо объекта для некоторых категорий можно вызвать список «быстрого поиска», в котором содержатся три последних пункта назначения, выбранных вами.

1. Выберите **Where To? (куда?)**.
2. Выберите категорию или **Categories (категории)**.
3. Выберите категорию.
4. Если необходимо, выберите пункт назначения из списка «быстрого поиска».

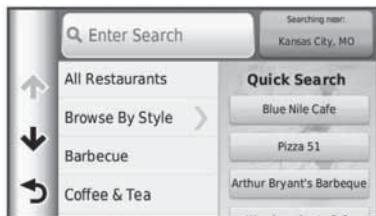

5. Если необходимо, выберите пункт назначения.

Поиск местоположения с помощью панели поиска

Вы можете использовать панель поиска для поиска местоположений путем ввода категории, названия бренда, адреса или названия города.

1. Выберите **Where To? (куда?)**.
2. Выберите **Enter Search (ввод поиска)** в панель поиска.
3. Введите условие поиска (полностью или частично).
4. Во время ввода под панелью поиска появятся предполагаемые условия поиска.
 - Выполните одно из следующих действий:
 - Для поиска по типу заведения введите название категории, например, «кинотеатры».
 - Для поиска объекта по названию введите название (полностью или частично).
 - Для поиска адреса рядом с вами введите номер дома и название улицы.
 - Для поиска адреса в другом городе введите номер дома, название улицы, город и штат.
 - Для поиска города введите город и штат.
 - Для поиска координат введите широту и долготу.
5. Выполните одно из следующих действий:
 - Для поиска с использованием предлагаемых условий поиска выберите условие.
 - Для поиска с использованием вводимого вами текста выберите значок **Q**.
6. При необходимости выберите местоположение.

Изменение области поиска

1. Выберите **Where To? (куда?) >**.
2. Выберите **Searching Near (поиск рядом)**.
3. Выберите нужную опцию.

Сообщение о закрытом или несуществующем местоположении

Если результаты поиска содержат неактуальное или неверное местоположение, вы можете передать в компанию «Гармин» информацию об ошибке и исключить это местоположение из дальнейших поисков.

1. Выполните поиск местоположения (стр. 4).
2. Выберите местоположение из списка результатов поиска.

3. Выберите **i**.
4. Выберите **≡ > Edit (правка)**.
5. Выберите **Report as Closed (сообщить как о закрытом)** или **Report as Missing (сообщить как об отсутствующем)**.

Эта информация будет передана в компанию «Гармин», когда вы подключите прибор к myGarmin с использованием компьютера (стр. 3).

Присвоение рейтинга объекту

Вы можете присвоить объекту свой рейтинг (определенное количество звезд).

1. Выполните поиск местоположения (стр. 4).
2. Выберите местоположение из списка результатов поиска.
3. Выберите **i**.
4. Выберите определенное количество звезд для присвоения рейтинга данному местоположению.

Количество звезд рейтинга на экране вашего прибора будет обновлено.

Инструменты поиска

Вы можете выполнять поиск местоположений с помощью экранной клавиатуры или путем ввода адреса или координат местоположения.

Поиск адреса

ПРИМЕЧАНИЕ: Порядок шагов может быть изменен в зависимости от картографических данных, загруженных в устройство.

1. Выберите **Where To? > Address (куда? > адрес)**.
2. Введите номер дома и выберите **Done (завершить)**.
3. Введите название улицы и выберите **Next (далее)**.
4. При необходимости выберите **Searching Near (поиск около)** и измените город, штат или провинцию.
5. При необходимости выберите город, штат или провинцию.
6. При необходимости выберите адрес.

Поиск перекрестка

1. Выберите **Where To? > Categories > Intersections (куда? > категории > перекрестки)**.
2. Выберите штат или провинцию.

ПРИМЕЧАНИЕ: При необходимости выберите **State or Country (штат или страна)** для изменения страны, штата или провинции.
3. Введите название первой улицы и выберите **Next (далее)**.
4. При необходимости выберите улицу.
5. Введите название второй улицы и выберите **Next (далее)**.
6. При необходимости выберите улицу.
7. При необходимости выберите перекресток.

Поиск города

1. Выберите **Where To? > Categories > Cities (куда? > категории > города)**.
2. Выберите **Enter Search (введите параметры поиска)**.
3. Введите название города и выберите **Q**.
4. Выберите город.

Поиск местоположения с помощью координат



Для возможности поиска местоположения по координатам вы должны добавить инструмент поиска координат (стр. 4). Вы можете выполнять поиск местоположений с помощью координат широты и долготы. Этот метод может быть полезен при геоэшинге.

1. Выберите **Where To? > Categories > Coordinates (куда? > категории > координаты)**.

2. При необходимости выберите  > **Format (формат)**, выберите нужный формат координат в соответствии с типом карты, которую вы используете, и выберите **Save (сохранить)**.
3. Выберите широту.
4. Введите новое значение и выберите **Done (завершить)**.
5. Выберите долготу.
6. Введите новое значение и выберите **Done (завершить)**.
7. Выберите **View on Map (просмотреть на карте)**.

Поиск местоположения на карте

Для возможности поиска объектов, включенных в картографические данные (например, ресторанов, больниц и автозаправочных станций), вы должны разрешить наложение слоя карты с объектами вдоль дорог (стр. 8).

1. Выберите **View Map (просмотр карты)**.
2. Перетащите карту и увеличьте масштаб для просмотра области поиска.
3. При необходимости выберите значок  и затем выберите пиктограмму категории для просмотра только определенной категории объектов. На карте появятся маркеры местоположения  или синяя точка.
4. Выполните одно из следующих действий:
 - Выберите маркер местоположения.
 - Выберите точку, например, улицу, перекресток или адрес.
5. При необходимости выберите описание местоположения для просмотра дополнительной информации.

Сохранение местоположения «Дом»

Вы можете настроить местоположение «Дом» для места, в которое часто возвращаетесь.

1. Выберите **Where To? >  > Set Home Location (куда? > настроить местоположение «Дом»)**.
2. Выберите опцию **Enter My Address (ввести мой адрес), Use Current Location (использовать текущее местоположение)** или **Recently Found (недавно найденное)**.



Заданное местоположение будет сохранено под названием «Дом» в папке «Saved» (сохраненные).

Навигация домой

Выберите **Where To? > Go Home (куда? > домой)**.

Изменение информации о местоположении «Дом»

Вы можете изменить адрес или номер телефона для местоположения, показанного в результатах поиска.

1. Выберите **Where To? > Saved > Home (куда? > сохраненные > «Дом»)**.
2. Выберите  >  > **Edit (правка)**.
3. Введите изменения.
4. Выберите **Done (завершить)**.

Просмотр списка недавно найденных местоположений

В приборе хранится 50 последних местоположений, которые вы нашли.

1. Выберите **Where To? > Recent (куда? > недавно найденные)**.
2. Выберите местоположение.

Очистка списка недавно найденных объектов

Выберите **Where To? > Recent >  > Clear > Yes (куда? > недавно найденные > очистить > да)**.

Поиск парковки

1. Выберите **Where To? > Categories > Parking (куда? > категории > парковка)**.
2. Выберите местоположение парковки.

Поиск последнего места парковки

Когда вы снимаете навигатор с автомобильной подставки, когда устройство находится во включенном состоянии, ваше текущее местоположение сохраняется как место парковки.

Выберите **Apps > Last Spot (приложения > последнее место)**.



Настройка местоположения для режима имитации

Если вы находитесь в закрытом помещении или не принимаете спутниковые сигналы, вы можете использовать GPS для настройки местоположения для режима имитации.

1. Выберите **Settings > Navigation > GPS Simulator (настройки > навигация > имитация GPS)**.
2. В главном меню выберите **View Map (просмотр карты)**.
3. Дважды нажмите на карту для выбора области.
4. В нижней части экрана будет показан адрес местоположения.
5. Выберите описание местоположения.
6. Выберите **Set Location (настроить местоположение)**.

Сохранение местоположений

Сохранение местоположения

1. Выполните поиск местоположения (стр. 4).
2. Выберите местоположение из списка результатов поиска.
3. Выберите .
4. Выберите  > **Save (сохранить)**.
5. При необходимости введите название и выберите **Done (завершить)**.



Сохранение текущего местоположения

6. Находясь на карте, выберите пиктограмму автомобиля.
 1. Выберите **Save (сохранить)**.
 2. Введите название и выберите **Done (завершить)**.
 3. Выберите **OK**.

Создание маршрута к сохраненному местоположению

1. Выберите **Where To? > Saved (куда? > сохраненные)**.
2. При необходимости выберите категорию или выберите **All Saved Places (все сохраненные места)**.
3. Выберите местоположение.
4. Выберите **Go! (старт)**.

Редактирование сохраненного местоположения

1. Выберите **Where To? > Saved (куда? > сохраненные)**.
2. При необходимости выберите категорию.
3. Выберите местоположение.
4. Выберите .
5. Выберите  > **Edit (правка)**.
6. Выполните одно из следующих действий:
 - Выберите **Name (название)**.
 - Выберите **Phone Number (номер телефона)**.
 - Выберите **Categories (категории)** для присвоения категорий сохраненным местоположениям.

НАВИГАЦИЯ

- Выберите **Assign Photo (присвоить фото)** для сохранения фотографии вместе с сохраненными местоположениями (стр. 6).
 - Выберите **Change Map Symbol (изменить символ карты)** для изменения символа, с помощью которого сохраненное местоположение отмечалось на карте.
7. Внесите изменения в информацию.
 8. Коснитесь **Done (завершить)**.

Присвоение категорий сохраненному местоположению

Вы можете добавлять свои категории для сохраненных местоположений.

ПРИМЕЧАНИЕ: Категории появляются в меню сохраненных местоположений после того, как вы сохраните более 12 местоположений.

1. Выберите **Where To? > Saved (куда? > сохраненные)**.
2. Выберите местоположение.
3. Выберите **i**.
4. Выберите **≡ > Edit > Categories (правка > категории)**.
5. Введите названия для одной или нескольких категорий, разделяя их запятыми.
6. При необходимости выберите предложенную категорию.
7. Выберите **Done (завершить)**.

Предоставление информации о сохраненном местоположении другим пользователям

Если вы сохранили местоположение объекта, который не включен в картографические данные, то вы можете передать это местоположение компании «Гармин», чтобы этот объект был включен в будущие обновления картографии, а также чтобы этой информацией могли воспользоваться участники сообщества «Гармин».

1. Выберите **Where To? > Saved (куда? > сохраненные)**.
2. При необходимости выберите категорию.
3. Выберите местоположение.
4. Выберите **i**.
5. Выберите **≡ > Share Place (поделиться местом)**.

Передача местоположения в устройство

Вы можете передавать местоположения в прибор из разных онлайн источников, включая <http://connect.garmin.com>.

1. Подключите устройство к компьютеру (стр. 13).
2. При необходимости установите Garmin Communicator Plugin.

ПРИМЕЧАНИЕ: Дополнительную информацию см. на сайте www.garmin.com/communicator. На компьютере найдите местоположение на поддерживаемом веб-сайте.

3. Находясь на веб-сайте, выберите **Send to GPS (передать в GPS)**.

ПРИМЕЧАНИЕ: На некоторых веб-сайтах может использоваться другая кнопка или ссылка.

4. Следуйте экранным инструкциям.

Удаление сохраненного местоположения

ПРИМЕЧАНИЕ: Удаленные местоположения не могут быть восстановлены.

1. Выберите **Where To? > Saved (куда? > сохраненные)**.
2. Выберите **≡ > Delete Saved Places (удалить сохраненные местоположения)**.
3. Выберите окно рядом с сохраненными местоположениями, которые вы хотите удалить, и затем выберите **Delete (удалить)**.

Начало движения по маршруту

1. Выполните поиск местоположения (стр. 4).
2. Выберите местоположение.
3. Выберите **Go! (старт)**.
4. При необходимости выберите маршрут.

Изменение режима расчета маршрутов

Расчет маршрута основан на разрешенных скоростях при движении по используемым дорогам, а также на данных ускорения автомобиля. Режим расчета относится только к автомобильным маршрутам.

Выберите **Settings > Navigation > Calculation Mode (настройки > навигация > режим расчета)**.

- **Faster Time (минимальное время)** — расчет маршрутов, прохождение которых занимает минимальное время. При этом протяженность таких маршрутов может быть не минимальной.
- **Shorter Distance (минимальная длина)** — расчет маршрутов, имеющих минимальную протяженность. При этом время прохождения таких маршрутов может быть не минимальным.
- **Off Road (вне дорог)** — расчет прямолинейного маршрута от текущего местоположения до пункта назначения.

Использование просмотра нескольких маршрутов

1. Выполните поиск местоположения (стр. 4).
2. Выберите местоположение в списке результатов поиска.
3. Выберите **Routes (маршруты)**.
4. Используя экранные кнопки, выберите нужный маршрут.
5. Выберите **Go! (старт)**.

Начало движения по маршруту к сохраненному местоположению

1. Выберите **Where To? > Saved (куда? > сохраненные)**.
2. При необходимости выберите категорию или выберите **All Saved Places (все сохраненные места)**.
3. Выберите местоположение.
4. Выберите **Go! (старт)**.

Маршрут на карте

Маршрут показан на карте малиновой линией. Пункт назначения отмечен клетчатый флажок. Во время движения прибор направляет вас к пункту назначения с помощью голосовых подсказок, стрелок на карте и инструкций в верхней части карты. При отклонении от первоначального маршрута устройство выполнит пересчет маршрута и выдаст новые инструкции.



Использование навигационной карты

1. Находясь в главном меню, выберите **View Map (просмотр карты)**.
2. Если кнопки масштабирования скрыты, выберите карту для индикации этих кнопок.
3. Выберите карту.
4. Выполните одно из следующих действий:
 - Для изменения масштаба выберите + или -.
 - Для поворота окна карты выберите
 - Для переключения с ориентации «по северу» на режим 3D выберите
 - Для добавления или удаления слоев карты выберите
 - Для просмотра определенных категорий местоположений выберите
 - Для совмещения центра карты с вашим текущим местоположением выберите
 - Для просмотра значков быстрого доступа и навигационных функций выберите

Добавление точки в маршрут

Для возможности добавления остановки в маршруты вы должны находиться в состоянии навигации по маршруту.

1. Находясь на карте, выберите > **Where To? (куда)**.
2. Проведите поиск дополнительной остановки.
3. Выберите остановку в результатах поиска.
4. Выберите **Go! (старт!)**
5. Выберите **Add to Active Route (добавить в активный маршрут)**.

Использование объезда

Во время навигации по маршруту вы можете использовать объезды, чтобы обойти препятствия, расположенные перед вами (например, зоны строительства).

Во время навигации выберите > **Detour (объезд)**.

Остановка навигации по маршруту

Находясь на экране карты, выберите

Использование предлагаемых маршрутов

Для использования этой функции вы должны сохранить в памяти хотя бы одно местоположение и активизировать функцию путевого архива (стр. 14).

С помощью функции myTrends устройство прогнозирует пункты назначения на основе путевого архива, дня недели и времени суток. После того, как вы несколько раз используете сохраненное местоположение в качестве пункта назначения, это местоположение может быть показано в навигационной панели карты вместе с оценочным временем в пути и информацией трафика. Выберите навигационную панель для просмотра предлагаемого маршрута к местоположению.

Предприятия обслуживания на съездах с магистрали

Во время навигации по маршруту вы можете найти заправочные станции, кафе, гостиницы и туалеты, расположенные на ближайших съездах с магистрали.

Предприятия обслуживания разбиты на категории.

	Бензин
	Питание
	Гостиницы
	Туалеты

Поиск предприятий обслуживания на съездах с магистрали

1. Находясь на экране карты, выберите > **Exit Services (услуги на съездах с шоссе)**.
2. С помощью кнопок со стрелками выберите съезд.
3. Выберите нужную закладку.
4. Выберите объект.

Навигация к съезду с магистрали

1. Находясь на экране карты, выберите > **Exit Services (услуги на съездах с шоссе)** >
2. Выберите **Go! (старт)**.

Исключение дорог из маршрутов

1. Выберите **Settings > Navigation > Avoidances (настройки > навигация > элементы, исключаемые из маршрутов)**.
2. Выберите типы дорог, которые вы не хотите использовать в маршрутах, и выберите **Save (сохранить)**.

Пользовательские элементы, исключаемые из маршрутов

Данная функция позволяет исключать из маршрутов конкретные участки дорог или области. При необходимости вы можете включать или выключать выбранные элементы.

Исключение области

1. Выберите **Settings > Navigation > Custom Avoidances (настройки > навигация > пользовательские элементы, исключаемые из маршрутов)**.
2. При необходимости выберите **Add Avoidances (добавить элементы, исключаемые из маршрутов)**.
3. Выберите **Add Avoid Area (добавить исключаемую область)**.
4. Выберите верхний левый угол исключаемой области и затем выберите **Next (далее)**.
5. Выберите нижний правый угол исключаемой области и затем выберите **Next (далее)**.
Выбранная область будет затенена на карте.
6. Выберите **Done (завершить)**.

Исключение дороги

1. Выберите **Settings > Navigation > Custom Avoidances (настройки > навигация > пользовательские элементы, исключаемые из маршрутов)**.
2. Выберите **Add Avoid Road (добавить исключаемую дорогу)**.
3. Выберите начальную точку отрезка дороги, который вы не хотите включать в маршруты, и выберите **Next (далее)**.
4. Выберите конечную точку отрезка дороги, который вы не хотите включать в маршруты, и выберите **Next (далее)**.
5. Выберите **Done (завершить)**.

Отключение пользовательского элемента, исключаемого из маршрутов

Вы можете отменить действие пользовательского элемента, исключаемого из маршрутов, не удаляя его.

1. Выберите **Settings > Navigation > Custom Avoidances (настройки > навигация > пользовательские элементы, исключаемые из маршрутов)**.
2. Выберите исключаемый элемент.
3. Выберите > **Disable (отключить)**.

Удаление пользовательских элементов, исключаемых из маршрутов

1. Выберите **Settings > Navigation > Custom Avoidances** (**настройки > навигация > пользовательские элементы, исключаемые из маршрутов**).
2. Выполните одно из следующих действий:
 - Для удаления всех пользовательских элементов, исключаемых из маршрутов, выберите
 - Для удаления одного элемента выберите этот элемент и затем выберите > **Delete** (**удалить**).

Использование дополнительных функций объезда

Выберите **Settings > Navigation > Advanced Detours** (**настройки > навигация > дополнительные функции объезда**).

Объезд определенных областей

Вы можете выполнить объезд определенных областей вдоль вашего маршрута или объезд определенных дорог. Эта функция может быть полезна в том случае, если у вас есть информация о зонах ремонта, закрытых дорогах или о дорогах в плохом состоянии.

1. Выберите пункт назначения и затем выберите **Go!** (**старт!**) (стр. 4).
2. Находясь на карте, выберите > **Detour** (**объезд**).
3. Выберите опцию **Next.5 mi on Route** (**следующие 0,5 мили маршрута**), **Next 2 mi on Route** (**следующие 2 мили маршрута**), **Next 5 mi on Route** (**следующие 5 миль маршрута**) или **Detour by Road (s) on Route** (**объезд по дороге (дорогам) маршрута**).
4. При необходимости выберите дорогу для объезда.

Навигация вне дорог

Если во время навигации вы не движетесь по дорогам, то можно выбрать режим «Off Road» (вне дорог).

1. Выберите **Settings > Navigation** (**настройки > навигация**).
2. Выберите **Calculation Mode > Off Road > Save** (**метод расчета > вне дорог > сохранить**).

Маршрут будет представлять собой прямую линию к пункту назначения.

Включение функции отслеживания уровня топлива

При включении функции отслеживания уровня топлива в окне путевого компьютера появляется датчик уровня топлива (стр. 9).

ПРИМЕЧАНИЕ: Для включения данной функции устройство должно находиться в мотоциклетной или автомобильной подставке.

1. Залейте топливный бак.
2. Выполните одно из следующих действий:
 - Если вы включаете функцию отслеживания уровня топлива в первый раз, выберите **Fuel Settings > Fuel Tracking > Distance Per Tank** (**настройки топлива > отслеживание топлива > расстояние на бак**) и введите расстояние, которое ваше транспортное средство может проехать при полном баке.
 - Если вы уже включали данную функцию, выберите **Reset Fuel Tank** (**обнулить топливный бак**) для получения точных показаний уровня топлива.

Настройка предупреждения о низком уровне топлива

Вы можете настроить устройство, чтобы оно предупреждало вас о низком уровне топлива в баке.

ПРИМЕЧАНИЕ: Для использования данной функции устройство должно находиться в мотоциклетной или автомобильной подставке.

1. Включите функцию отслеживания уровня топлива (стр. 8).
2. Выберите **Fuel Tank Warning** (**предупреждение об уровне топлива в баке**).
3. Введите расстояние и выберите **Done** (**завершить**).

Когда топлива в баке останется только на заданное вами расстояние, на странице карты появится предупреждение о низком уровне топлива в баке.

СТРАНИЦЫ КАРТЫ

Настройка карты

Настройка слоев карты

Вы можете определить, какие данные будут показаны на карте (например, значки объектов и тип дороги).

1. Находясь на экране карты, выберите .
2. Выберите **Map Layers** (**слои карты**).
3. Выберите, какие слои вы хотите включить в карту, и выберите **Save** (**сохранить**).

Просмотр трека

Прибор записывает ваш трек, который представляет собой запись точек вашего пути.

1. Выберите **Settings > Map & Vehicle > Map Layers** (**настройки > карта и автомобиль > слои карты**).
2. Поставьте галочку в окошке метки **Trip Log** (**трек**).

Изменение поля данных на карте

1. Находясь на карте, выберите поле данных в нижнем левом углу.
2. Выберите тип данных, которые вы хотите просматривать.
3. Выберите **Save** (**сохранить**).

Изменение кнопок карты

В правой части главной страницы карты может быть показано до двух значков.

1. Выберите **Settings > Map & Vehicle > Map Buttons** (**настройки > карта и автомобиль > кнопки карты**).
2. Выберите значок и затем выберите **OK**.
3. Выберите
4. Выберите другой значок.

Удаление кнопок с карты

Вы можете убрать все кнопки с правой части карты.

1. Выберите **Settings > Map & Vehicle > Map Buttons** (**настройки > карта и автомобиль > кнопки карты**).
2. Выберите значок и затем выберите **OK**.
3. Выберите **Save** (**сохранить**).

Изменение панели карты

В панели, расположенной в нижней части карты, показана путевая информация. Вы можете выбирать различные панели для изменения стиля представления и расположения информации.

1. Выберите **Settings > Map & Vehicle > Dashboards** (**настройки > карта и автомобиль > панели данных**).

2. С помощью стрелок выберите панель.
3. Выберите **Save (сохранить)**.

Изменение перспективы карты

1. Выберите **Settings > Map & Vehicle > Driving Map View (настройки > карта и автомобиль > вид карты на автомобиле)**.
2. Выберите одну из опций:
 - Выберите **Track Up (курс вверх)** для просмотра карты в 2-мерном формате, когда верхняя часть карты выровнена по направлению движения.
 - Выберите **North Up (север вверх)** для просмотра карты в 2-мерном формате, когда верхняя часть карты выровнена по северу.
 - Выберите **3-D** для просмотра карты в 3-мерном формате.

Просмотр поворотов

Просмотр списка поворотов

Во время навигации по маршруту вы можете просматривать все повороты и маневры маршрута, а также расстояние между поворотами.

1. Во время навигации по маршруту выберите текстовую панель в верхней части карты.
2. Выберите поворот.

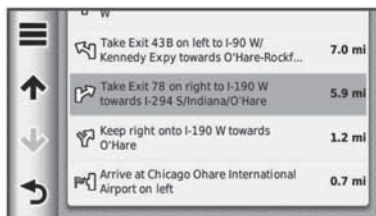

Появится информация о повороте. При наличии данных появится изображение перекрестка (для пересечений главных магистралей).

Просмотр всего маршрута на карте

1. Во время навигации по автомобильному маршруту выберите навигационную панель в верхней части карты.
2. Выберите **≡ > Map (карта)**.

Просмотр следующего поворота

Во время автомобильной навигации по маршруту в верхнем левом углу карты показано окно предварительного просмотра следующего поворота, перестроения в другой ряд или другого маневра.

В этом окне содержится расстояние до поворота или маневра, а также полоса движения, по которой вы должны перемещаться (при наличии данных).

Находясь на экране карты, выберите **2.21 1:15 P** для просмотра следующего поворота на карте.

Просмотр перекрестков

Во время навигации по маршруту вы можете просматривать перекрестки основных магистралей. При приближении к перекрестку во время движения по маршруту на экране на короткое время появится изображение перекрестка (при наличии данных).

Находясь на экране карты, выберите **2.21 1:15 P** для просмотра перекрестка (при наличии данных).

Просмотр предупреждений о дорожной обстановке

Во время автомобильной навигации по маршруту в навигационной панели может появиться предупреждение о дорожной обстановке.

Выберите предупреждение для просмотра дополнительной информации.

Просмотр путевой информации

На странице путевой информации показана текущая скорость движения, а также представлена статистическая информация о поездке.

ПРИМЕЧАНИЕ: Если вы делаете частые остановки, оставляйте устройство включенным, чтобы оно точно измеряло общее время поездки.

Находясь на экране карты, выберите **≡ > Trip Computer (путевой компьютер)**.

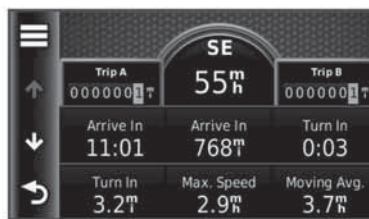

Сброс путевой информации

1. Находясь на экране карты, выберите **≡ > Trip Computer (путевой компьютер)**.
2. Выберите **≡ > Reset Field (s) (сбросить поле (поля))**.
3. Выполните одно из следующих действий:
 - Если вы не находитесь в состоянии навигации по маршруту, выберите **Select All (выбрать все)**, чтобы выполнить обнуление всех полей данных кроме спидометра на первой странице.
 - Выберите **Reset Trip Data (сбросить путевые данные)** для сброса информации путевого компьютера.
 - Выберите **Reset Max. Speed (сбросить максимальную скорость)** для сброса максимальной скорости.
 - Выберите **Reset Trip B (сбросить путевые данные B)** для сброса одометра.

Просмотр информации о текущем местоположении

С помощью страницы «Where Am I?» (где я?) вы можете просматривать информацию о текущем местоположении. Эта функция может быть полезна в том случае, если вам необходимо сообщить спасательным службам ваши точные координаты.

Находясь на экране карты, выберите **≡ > Where Am I? (где я?)**

Поиск ближайших услуг

Используйте страницу «Where Am I?» (где я?) для поиска ближайших услуг (например, больниц или полицейских участков).

1. Находясь на экране карты, выберите **≡ > Where Am I? (где я?)**
2. Выберите категорию.

Получение навигационных инструкций для движения к вашему текущему местоположению

Если вам необходимо объяснить другому человеку, как добраться до вашего текущего местоположения, ваш прибор может выдать список направлений.

Находясь на карте, выберите **Apps > Where Am I? (где я?) > ≡ > Directions to Me (направления ко мне)**.

ГОЛОСОВЫЕ ПОДСКАЗКИ HANDS-FREE

Беспроводная головная гарнитура

При использовании беспроводной технологии прибор может передавать звуковые навигационные подсказки в беспроводную головную гарнитуру. Дополнительную информацию см. на сайте www.garmin.com/bluetooth.

Включение беспроводной технологии Bluetooth

1. Выберите **Settings (настройки) > Bluetooth**.
2. Выберите **Bluetooth**.

Сопряжение с беспроводной головной гарнитурой

Прежде, чем вы сможете прослушивать навигационные подсказки с помощью головной гарнитуры, вы должны наладить сопряжение прибора с совместимой мобильной головной гарнитурой.

1. Расположите головную гарнитуру и прибор Bluetooth на расстоянии не более 33 футов (10 м) друг от друга.
2. На устройстве активизируйте беспроводную технологию.
3. Выполните одно из действий:
 - Выберите **Add Headset (добавить головную гарнитуру)**.
 - Если вы уже подключали другую головную гарнитуру, выберите **Settings > Bluetooth > Add Headset (настройки > Bluetooth > добавить головную гарнитуру)**.
4. На головной гарнитуре активизируйте беспроводную технологию Bluetooth.
5. На устройстве выберите **OK**. Появится список соседних устройств Bluetooth.
6. Выберите из списка вашу головную гарнитуру и затем выберите **OK**.
7. При необходимости подтвердите, что подключение устройства разрешено.
8. При необходимости введите PIN-код устройства Bluetooth (0000) в головную гарнитуру.

Теперь во время перемещения по маршруту прибор будет передавать навигационные подсказки в головную гарнитуру.

Удаление сопряженной головной гарнитуры

Вы можете удалить сопряженную головную гарнитуру, чтобы она автоматически не подключалась к прибору в будущем.

1. Выберите **Settings > Bluetooth > Headset (настройки > Bluetooth > головная гарнитура)**.
2. Выберите **X**.
3. Выберите головную гарнитуру и затем выберите **Delete (удалить)**.

Отсоединение головной гарнитуры

1. Выберите **Settings (настройки) > Bluetooth**.
2. Выберите **Headset > None > Save (головная гарнитура > нет > сохранить)**.
3. Выберите **Yes (да)**.

Теперь головная гарнитура отсоединена от прибора, но сопряжение с прибором сохраняется.

Советы по сопряжению устройств

- После начальной настройки сопряжения два устройства могут подключаться автоматически при каждом включении.

- Если телефон подключен к прибору, то вы можете передавать телефонные вызовы.
- При включении прибора он старается подключиться к телефону, к которому он был подключен в прошлый раз.
- Возможно, вам необходимо настроить мобильный телефон на автоматическое подключение к устройству при включении устройства.

ИСПОЛЬЗОВАНИЕ ПРИЛОЖЕНИЙ

Использование справки

Выберите **Apps > Help (приложения > справка)** для просмотра информации об использовании прибора.

Поиск тем справки

Выберите **Apps > Help > Q (приложения > справка)**.

Планирование поездки

Вы можете использовать планировщик поездок для создания и сохранения маршрута, содержащего несколько пунктов назначения.

1. Выберите **Apps > Trip Planner (приложения > планировщик поездок)**.
2. Выберите **New Trip (новая поездка)**.
3. Выберите **Select Start Location (выбрать начальное местоположение)**.
4. Выполните поиск местоположения (стр. 4).
5. Выберите **Select (выбрать)**.
6. Выберите + для добавления дополнительных местоположений.
7. Выберите **Next (далее)**.
8. Введите название и выберите **Done (завершить)**.

Создание графика поездки

Вы можете использовать планировщик поездки для создания и сохранения поездки с несколькими пунктами назначения.

1. Выберите **Apps > Trip Planner (приложения > планировщик поездок)**.
2. Выберите поездку.
3. Выберите местоположение.
4. Выберите **Departure Time (время отправления)** (или **Arrival Time (время прибытия)**), если местоположение не является первой остановкой в поездке.
5. Выберите дату и время и затем выберите **Save (сохранить)**.
6. Выберите **Duration (продолжительность)**.
7. Выберите количество времени, которое вы планируете провести в данном местоположении, и затем выберите **Save (сохранить)**.
8. При необходимости повторите шаги 3-7 для каждого местоположения.

Изменение транспортного режима в поездке

Вы можете изменить транспортные режимы, используемые в сохраненной поездке.

1. Выберите **Apps > Trip Planner (приложения > планировщик поездок)**.
2. Выберите поездку.
3. Выберите **≡ > Transportation Mode (транспортный режим)**.
4. Выберите транспортный режим.

5. Выберите **Save (сохранить)**.

Навигация с использованием сохраненной поездки

1. Выберите **Apps > Trip Planner (приложения > планировщик поездок)**.
2. Выберите сохраненную поездку.
3. Выберите **Go! (старт)**.
4. Если вас попросят, выберите маршрут (стр. 7).

Редактирование сохраненной поездки

1. Выберите **Apps > Trip Planner (приложения > планировщик поездок)**.
2. Выберите сохраненную поездку.
3. Выберите **≡**
4. Выполните одно из следующих действий:
 - Выберите **Rename Trip (переименовать поездку)**.
 - Выберите **Edit Destinations (редактировать пункты назначения)** для добавления или удаления местоположений, а также для изменения порядка местоположений.
 - Выберите **Delete Trip (удалить поездку)**.
 - Коснитесь **Optimize Order (оптимизировать порядок)** для перестановки остановок поездки наиболее эффективным образом.

Функция TracBack

Навигация по недавнему треку

Функция TracBack позволяет записать трек вашего недавнего перемещения. Вы можете повторить ваш недавний трек и вернуться к начальной точке.

1. Выберите **Apps (приложения) > TracBack**. Ваш недавний трек будет показан на карте.
2. Выберите **Go! (старт)**

Сохранение недавнего трека в качестве поездки

Вы можете сохранить недавний трек в виде поездки, которую затем вы можете использовать для навигации с помощью планировщика поездок (стр. 10).

1. Выберите **Apps (приложения) > TracBack**. Ваш недавний трек будет показан на карте.
2. Выберите **≡ > Save as Trip (сохранить как поездку)**.
3. Введите название и затем выберите **Done (завершить)**.

Использование компаса

Вы можете использовать GPS компас для навигации.

Выберите **Apps > Compass (приложения > компас)**.

Просмотр предыдущих маршрутов и пунктов назначения

Для использования этой функции вы должны включить функцию путевого архива (стр. 14). Вы можете просматривать на карте предыдущие маршруты и места, в которых вы останавливались.

Выберите **Apps > Where I've Been (приложения > где я был)**.

Журнал сервисного обслуживания

Вы можете сохранять в журнале дату и показания одометра, когда на вашем транспортном средстве выполнялись процедуры сервисного обслуживания или ремонта. В приборе предусмотрено несколько категорий сервисного обслуживания, и вы

можете также добавлять дополнительные пользовательские категории (стр. 10).

1. Выберите **Apps > Service History (приложения > архив сервисного обслуживания)**.
2. Выберите категорию сервисного обслуживания.
3. Выберите **Add Record (добавить запись)**.
4. Введите показания одометра и затем выберите **Next (далее)**.
5. Введите комментарий (не обязательно).
6. Выберите **Done (завершить)**.

Добавление категорий сервисного обслуживания

1. Выберите **Apps > Service History (приложения > архив сервисного обслуживания)**.
2. Выберите **≡ > Add Category (добавить категорию)**.
3. Введите название категории и затем выберите **Done (завершить)**.

Удаление категорий обслуживания

При удалении категории обслуживания все записи данной категории также будут удалены.

1. Выберите **Apps > Service History (приложения > архив сервисного обслуживания)**.
2. Выберите **≡ > Delete Categories (удалить категории)**.
3. Выберите категорию сервисного обслуживания, которые вы хотите удалить.
4. Выберите **Delete (удалить)**.

Изменение названий категорий сервисного обслуживания

1. Выберите **Apps > Service History (приложения > архив сервисного обслуживания)**.
2. Выберите категорию, название которой вы хотите изменить.
3. Выберите **Rename Category (переименовать категорию)**.
4. Введите название и выберите **Done (завершить)**.

Удаление записей о сервисном обслуживании

1. Выберите **Apps > Service History (приложения > архив сервисного обслуживания)**.
2. Выберите категорию сервисного обслуживания.
3. Выберите **≡ > Delete Records (удалить записи)**.
4. Выберите записи сервисного обслуживания, которые вы хотите удалить.
5. Выберите **Delete (удалить)**.

Редактирование записи о сервисном обслуживании

Вы можете редактировать комментарий, показания одометра и дату записи о сервисном обслуживании.

1. Выберите **Apps > Service History (приложения > архив сервисного обслуживания)**.
2. Выберите категорию.
3. Выберите поле.
4. Введите новую информацию и выберите **Done (завершить)**.

Использование мирового времени

1. Выберите **Apps > World Clock (приложения > мировое время) > ⌚**.
2. При необходимости выберите город, введите название города и выберите **Done (завершить)**.

Просмотр карты мира

Apps > World Clock (приложения > мировое время) > ⌚

На карте территории, на которых ночь, будут заштрихованы.

Настройка будильника

1. Выберите **Apps > Alarm Clock (приложения > будильник)**.
2. Настройте время.
3. Выберите окошко метки **Alarm On (будильник вкл.)**

Использование калькулятора

Выберите **Apps > Calculator (приложения > калькулятор)**.

Конвертирование единиц

1. Выберите **Apps > Unit Converter (приложения > конвертер единиц)**.
2. При необходимости выберите кнопку рядом с надписью **Convert (преобразовать)**, выберите категорию измерений и затем выберите **Save (сохранить)**.
3. При необходимости выберите кнопку единиц измерения, выберите единицы и затем выберите **Save (сохранить)**.
4. Выберите поле под единицами, из которых вы хотите выполнять преобразование.
5. Введите значение и выберите **Done (завершить)**.

Настройка курса обмена валюты

Эта функция доступна не во всех областях.

Вы можете вручную обновлять курсы обмена валюты для конвертора единиц.

1. Выберите **Apps > Unit Converter (приложения > конвертер единиц)**.
2. Выберите кнопку рядом с надписью **Convert (преобразовать)**.
3. Выберите **Currency (валюта)**, затем выберите **Save (сохранить)**.
4. При необходимости выберите кнопку валюты, выберите другую валюту и затем выберите **Save (сохранить)**.
5. Выберите кнопку в нижней части экрана, где показан курс обмена валюты.
6. Выберите окно рядом с валютой.
7. Введите значение и затем выберите **Done (завершить)**.
8. Выберите **OK**.

Предложения

Если в комплект вашего прибора входит приемник трафика, то вы будете принимать предложения и купоны для вашего текущего местоположения. Информация трафика, основанная на рекламе, доступна только в Северной Америке.

⚠ ВНИМАНИЕ

Для получения информации трафика, основанной на рекламе, приемник трафика должен быть подключен к внешнему источнику питания, и вы должны находиться в пределах зоны покрытия.

Заявление о конфиденциальности см. на сайте www.garmin.com/privacy.

Просмотр предложений

⚠ ВНИМАНИЕ

Не пытайтесь записывать коды купонов во время управления машиной.

Эта функция будет доступна в том случае, если вы используете приемник трафика с поддержкой данных, основанных на рекламе.

1. Выберите предложение, показанное на экране, для поиска ближайшего местоположения, связанного с данным предложением.
2. Выберите **Q** для просмотра информации о купоне (при наличии).
3. Запишите этот код и предъявите его по прибытии на место.

Просмотр списка предложений

Эта функция будет доступна в том случае, если вы используете приемник трафика с поддержкой данных, основанных на рекламе.

Выберите **Apps > Offers (приложения > предложения)** для просмотра списка принятых вами предложений.

Отключение трафика и предложений

1. Выберите **Traffic > Traffic (трафик)**.
2. Убедите галочку из окошка метки **Traffic (трафик)**.

Устройство больше не будет принимать данные трафика в реальном времени, но автомобильные маршруты будут прокладываться в обход транспортных заторов с помощью trafficTrends (при наличии). См. стр. 14.

Языковой гид

Дополнительный языковой гид позволяет находить и переводить слова и фразы.

Выберите **Apps > Language Guide (приложения > языковой гид)**.

Покупка языкового гида

Прибор поставляется с ограниченной демонстрационной версией языкового гида.

Для покупки полного языкового гида зайдите на сайт www.garmin.com/languageguide.

Выбор языков в языковом гиде

Вы можете выбрать языки, на которые вы хотите переводить слова и фразы.

1. Выберите **Apps > Language Guide (приложения > языковой гид)**.
2. Выберите **≡ > Language (язык)**.
3. Выберите **From (с)**, затем выберите язык, с которого вы собираетесь переводить, и выберите **Save (сохранить)**.
4. Выберите **To (на)**, затем выберите язык, на который вы собираетесь переводить, и выберите **Save (сохранить)**.

Перевод слов и фраз

1. Выберите **Apps > Language Guide (приложения > языковой гид)**.
2. Выберите категории и подкатегории.
3. При необходимости выберите **Q**, введите ключевое слово и затем выберите **Done (завершить)**.
4. Выберите слово или фразу.
5. Выберите **⏮** для прослушивания перевода.

Использование двуязычного словаря

1. Выберите **Apps > Language Guide > Bilingual Dictionaries (приложения > языковой гид > двуязычные словари)**.
2. Выберите словарь.
3. При необходимости выберите **Q**, введите слово и затем выберите **Done (завершить)**.
4. Выберите слово.
5. Выберите **≡** для прослушивания перевода.

ИНФОРМАЦИЯ О ДОРОЖНОМ ДВИЖЕНИИ

⚠ ВНИМАНИЕ

Компания Garmin не несет ответственности за точность и актуальность информации о дорожном движении.

Информация о дорожном движении может не быть доступна для всех областей или стран. Информацию о приемниках трафика и зонах покрытия см. на сайте <http://my.garmin.com/traffic>. Приемник трафика входит в некоторые комплекты (встроен в автомобильный кабель питания или в устройство) и является дополнительным аксессуаром для всех моделей.

- Для приема информации о дорожном движении устройство должно быть подключено к автомобильному источнику питания.
- Для приема информации о дорожном движении приемник трафика, подключенный к питанию, и устройство должны находиться в зоне действия станции, передающей данные трафика.
- Вам не нужно активировать подписку, включенную в комплект приемника трафика.
- Значок трафика (🚗) меняет свой цвет в зависимости от серьезности ситуации на вашем маршруте или на дороге, по которой вы в данный момент перемещаетесь.

Прием данных трафика

⚠ ВНИМАНИЕ

Лобовые стекла с подогревом (металлизированные) могут снижать эффективность работы приемника трафика.

Для приема данных трафика вы должны купить совместимый приемник трафика Garmin. Дополнительную информацию см. на сайте <http://my.garmin.com>.

Когда приемник находится в зоне покрытия трафика, навигатор начинает отображать информацию о дорожной обстановке. Приемник трафика и прибор должны находиться в зоне приема FM-станции, передающей информацию о дорожной обстановке.

1. Подключите приемник трафика к внешнему источнику питания.
2. Подключите приемник трафика к навигатору.

Приемник трафика



①	Коннектор mini-USB
②	Коннектор внешней антенны
③	Внутренняя антенна
④	Светодиод питания
⑤	Автомобильный адаптер питания

Пиктограммы трафика

Когда вы принимаете информацию о дорожной обстановке, на карте появляется пиктограмма трафика. Эта пиктограмма меняет свой цвет для обозначения серьезности условий движения.

Серый: Информация о дорожном движении недоступна.

Зеленый: Транспортный поток движется свободно.

Красный: Движение сильно затруднено или остановлено. Значительная задержка.

Желтый: Транспортный поток движется, но существует некоторая задержка. Движение немного затруднено.

Дорожная обстановка на вашем маршруте

Во время расчета маршрута прибор проверяет текущую дорожную обстановку и автоматически оптимизирует маршрут, чтобы его прохождение занимало минимальное время. Если во время навигации на вашем маршруте возникает серьезная задержка из-за пробок, навигатор выполняет автоматический перерасчет маршрута.

Пиктограмма трафика меняет цвет для обозначения серьезности дорожной обстановки на маршруте или на дороге, по которой вы в настоящее время едете.

Если альтернативного маршрута не существует, то вам придется двигаться через участки транспортных заторов. Время задержки будет автоматически добавлено к оценочному времени прибытия.

Просмотр трафика на вашем маршруте

3. Во время навигации по маршруту выберите 🚗
1. Выберите **Traffic on Route (трафик на маршруте)**.
2. Появится список событий, связанных с дорожной обстановкой, составленный согласно местоположению этих событий на маршруте.
3. Выберите событие.

Ручной объезд транспортных заторов на маршруте

1. Находясь на экране карты, коснитесь 🚗
2. Выберите **Traffic On Route (трафик на маршруте)**.
3. При необходимости используйте стрелки для просмотра других задержек из-за дорожной обстановки на вашем маршруте.
4. Выберите **≡ > Avoid (объезд)**.

Использование альтернативного маршрута

1. Во время навигации по автомобильному маршруту выберите 🚗
2. Выберите **Alternate Route (альтернативный маршрут)**.
3. Выберите маршрут.

Просмотр дорожной обстановки на карте

На карте дорожной обстановки показан транспортный поток (с использованием цветового кода) и задержки из-за трафика на ближайших дорогах.

1. Находясь на экране карты, коснитесь 🚗
2. Выберите **Traffic Conditions (условия дорожной обстановки)**.

Дорожная обстановка в вашей области

Поиск задержек из-за дорожной обстановки

1. Находясь на странице карты, выберите 🚗
2. Выберите **Traffic Conditions (условия дорожной обстановки) > Q**.
3. Выберите позицию в списке.
4. При наличии более одной задержки используйте стрелки для просмотра дополнительных задержек.

Просмотр транспортного происшествия на карте

1. Находясь на странице карты, выберите 
2. Выберите **Traffic Conditions (условия дорожной обстановки)**.
3. Выберите пиктограмму трафика.

Расшифровка данных дорожной обстановки

Легенда трафика разъясняет значение значков и цветов, используемых на карте дорожной обстановки.

1. Находясь на странице карты, выберите  > **Traffic (трафик)**.
2. Выберите **Traffic Legend (легенда трафика)**.

Подписки на прием данных дорожной обстановки

Активация подписки

Вам не нужно активировать подписку, прилагающуюся к FM-приемнику трафика. Подписка активируется автоматически после того, как навигатор примет спутниковые сигналы, получая при этом сигналы трафика от платного провайдера услуг.

Добавление подписки

Вы можете приобрести подписки трафика для других регионов или стран.

1. Находясь в главном меню, выберите **Traffic (трафик)**.
2. Выберите **Subscriptions (подписки)** > 
3. Запишите идентификационный номер FM приемника трафика.
4. Зайдите на сайт www.garmin.com/fmtraffic и получите 25-значный код.
Код подписки на обслуживание трафика не может быть использован повторно. Вы должны получать новый код каждый раз при обновлении обслуживания. Если у вас имеется несколько FM приемников трафика, то вы должны получить новый код для каждого приемника.
5. Выберите **Next (далее)** на устройстве.
6. Введите код.
7. Выберите **Done (завершить)**.

Отключение трафика

1. Выберите **Traffic > Traffic (трафик)**.
2. Уберите галочку из окошка метки **Traffic (трафик)**.

Устройство больше не будет принимать данные трафика в реальном времени, но автомобильные маршруты будут прокладываться в обход транспортных заторов с помощью trafficTrends (при наличии). См. стр. 14.

УПРАВЛЕНИЕ ДАННЫМИ

Управление данными

Вы можете хранить файлы (например, изображения в формате JPEG) в навигаторе. Прибор оборудован слотом для карты памяти, что позволяет хранить дополнительные данные.

ПРИМЕЧАНИЕ: Устройство не совместимо с операционными системами Windows® 95, 98, Me, Windows NT и Mac OS 10.3 или более ранними версиями.

Типы файлов

Прибор поддерживает следующие типы файлов:

- Карты и файлы с путевыми точками GPX из MapSource, включая MapSource®, BaseCamp™ и HomePort™ (стр. 16).
- Файлы GPI с пользовательскими объектами POI, полученные из приложения Garmin POI Loader (стр. 16).

Карты памяти

Вы можете приобрести карты памяти в магазинах электроники или купить карты с загруженным картографическим программным обеспечением Garmin (www.garmin.com/trip_planning). Кроме картографии и данных на картах памяти могут храниться различные типы информации: карты, изображения, точки геоэшинга, маршруты, путевые точки и пользовательские объекты POI.

Установка карты памяти

Устройство поддерживает карты памяти microSD и microSDHC.

1. Вставьте карту памяти в слот, расположенный на устройстве.
2. Нажмите на карту памяти. При этом вы должны услышать щелчок.

Подключение прибора к компьютеру

Вы можете подключать прибор к компьютеру с помощью USB-кабеля, включенного в комплект устройства.

ПРИМЕЧАНИЕ: Первый раз при подключении прибора к компьютеру Windows вам предложат установить программное обеспечение myGarmin Agent. Дополнительную информацию см. на сайте www.garmin.com/agent.

1. Подключите малый коннектор USB-кабеля к порту на устройстве.
2. Подключите большой коннектор USB-кабеля к свободному USB порту на компьютере.

На экране прибора появится схематичное изображение устройства, подключенного к компьютеру.

В компьютерах Windows прибор появится в окне «Мой компьютер» в виде портативного устройства или двух съемных дисков, представляющих собой прибор и карту памяти.

Передача файлов из компьютера

1. Подключите устройство к компьютеру (стр. 13).
Ваш навигатор и карта памяти появятся в качестве устройств со съемными носителями в окне «My Computer» (мой компьютер) (для компьютеров Windows) или в качестве установленных томов (для компьютеров Mac).

ПРИМЕЧАНИЕ: В некоторых компьютерах с несколькими сетевыми дисками съемные носители не будут отображены. Информацию о переименовании дисков вы можете найти в файле «Help» (справка) вашей системы Windows.

2. Найдите в компьютере файл, который вы хотите копировать.
3. Выделите нужный файл.
4. Выберите **Edit (правка) > Copy (копировать)**.
5. Откройте диск/том **Garmin** или карты памяти.
6. Выберите команды **Edit (правка) > Paste (вставить)**.
Теперь скопированный файл будет показан в списке файлов, хранящихся в памяти навигатора или на карте памяти.

Отключение USB кабеля

Если устройство подключено к компьютеру как съемный диск или том, вы должны выполнить процедуру безопасного отключения прибора от компьютера, чтобы не допустить потери

данных. Если же устройство подключено к компьютеру Windows как портативное устройство, то процедура безопасного отключения не является необходимой.

1. Выполните одно из следующих действий:
 - Для компьютеров Windows выберите пиктограмму безопасного извлечения устройства в области уведомлений и выберите ваше устройство.
 - Для компьютеров Mac «перетащите» пиктограмму тома к пиктограмме Trash (корзина).
2. Отсоедините кабель от компьютера.

Удаление файлов

⚠ ВНИМАНИЕ

Если вы не уверены в назначении файла, не удаляйте его. В памяти вашего устройства содержатся важные системные файлы, которые нельзя удалять.

1. Откройте диск или том **Garmin**.
2. При необходимости откройте папку или том.
3. Выберите файл, который вы хотите удалить.
4. Нажмите на кнопку **Delete** на компьютерной клавиатуре.

Настройка прибора

Настройки карты и автомобиля

Выберите **Settings > Map & Vehicle (настройки > карта и автомобиль)**.

Vehicle (автомобиль) — изменение пиктограммы, с помощью которой на карте обозначается ваше текущее местоположение. Дополнительные пиктограммы можно скачать на сайте www.garmin.com/garage.

Driving Map View (вид карты в автомобильном режиме) — настройка перспективы карты.

Map Detail (подробность карты) — настройка уровня подробности карты. Чем выше уровень детализации, тем больше времени занимает прорисовка карты.

Map Theme (тема карты) — изменение цвета картографических данных.

Map Buttons (кнопки карты) — настройка кнопок, которые будут показаны на карте. Вы можете выбрать до трех кнопок.

Map Layers (слои карты) — настройка данных, показанных на карте (стр. 8).

Dashboards (панели данных) — настройка расположения панелей данных карты.

myMaps — позволяет определить, какие из установленных карт будут использоваться устройством.

Включение карт

Вы можете включать картографические продукты, установленные на устройстве.

СОВЕТ: Для покупки дополнительных картографических продуктов зайдите на сайт www.garmin.com/us.

1. Выберите **Settings > Map & Vehicle > myMaps (настройки > карта и автомобиль > myMaps)**.
2. Выберите карту.

Навигационные настройки

Выберите **Settings > Navigation (настройки > навигация)**.

Calculation Mode (режим расчета) — настройка критерия расчета маршрутов.

Off-Route Recalculation (пересчет при отклонении от маршрута) — позволяет выбрать, каким образом устройство выполняет перерасчет маршрута при отклонении от маршрута.

Avoidances (элементы, исключаемые из маршрутов) — настройка типов дорог, не включаемых в маршруты.

Custom Avoidances (пользовательские исключаемые элементы) — позволяет не включать в маршруты определенные дороги или области.

Advanced Detours (дополнительные функции объезда) — настройка длины объездов.

Safe Mode (безопасный режим) — отключение всех функций, которые требуют повышенного внимания оператора и могут отвлекать его от управления автомобилем.

GPS Simulator (имитация GPS) — отключение GPS-приемника и сохранение заряда батареи.

Критерии расчета маршрутов

Выберите **Settings > Navigation > Calculation Mode (настройки > навигация > режим расчета)**.

Расчет маршрута основан на разрешенных скоростях при движении по используемым дорогам, а также на данных ускорения автомобиля для данного маршрута.

Faster Time (минимальное время) — расчет маршрутов, прохождение которых занимает минимальное время. При этом протяженность таких маршрутов может быть не минимальной.

Shorter Distance (минимальная длина) — расчет маршрутов, имеющих минимальную протяженность. При этом время прохождения таких маршрутов может быть не минимальным.

Less Fuel (минимальное топливо) — расчет маршрутов, при прохождении которых затрачивается меньшее количество топлива по сравнению с другими маршрутами.

Off Road (вне дорог) — расчет прямолинейного маршрута от текущего местоположения до пункта назначения.

Настройки дисплея

Выберите **Settings > Display (настройки > дисплей)**.

Color Mode (цветовой режим) — настройка уровня яркости экрана. Снижая уровень яркости, вы увеличиваете период работы батареи без подзарядки.

Display Timeout (таймаут дисплея) — настройка периода времени без действий, по истечении которого устройство переключается в режим ожидания.

Screenshot (скриншот) — эта функция позволяет вам сохранить картинку, показанную на экране в данный момент времени. Скриншоты сохраняются в папке Screenshot устройства.

Настройки Bluetooth

Выберите **Settings (настройки) > Bluetooth**.

Bluetooth — включение беспроводной технологии Bluetooth.

Add Headset (добавить гарнитуру) — управление подключениями между навигатором и мобильными телефонами с беспроводной технологией Bluetooth.

Friendly Name (псевдоним) — позволяет ввести псевдоним, который идентифицирует прибор в других устройствах с беспроводной технологией Bluetooth.

Отключение Bluetooth

1. Выберите **Settings (настройки) > Bluetooth**.
2. Выберите **Bluetooth**.

Настройки трафика

Выберите **Traffic > Traffic (трафик)**.

Traffic (трафик) — включение функции трафика.

Subscriptions (подписки) — перечень текущих подписок на трафик.

trafficTrends: см. стр. 14.

Подписки на обслуживание трафика

Вы можете приобрести дополнительные подписки или обновить подписку, если истек срок действия. См. сайт www.garmin.com/traffic.

Просмотр подписок трафика

Выберите **Settings > Traffic > Subscriptions (настройки > трафик > подписки)**.

trafficTrends

Если функция trafficTrends активна, навигатор использует архивную информацию о дорожной обстановке для расчета более эффективных маршрутов.

Когда вы перемещаетесь на автомобиле с включенной функцией trafficTrends, ваше устройство записывает данные трафика, которые будут использованы для улучшения архивной информации трафика trafficTrends. Эта информация передается в Garmin, когда навигатор подключен к myGarmin через компьютер.

ПРИМЕЧАНИЕ: Различные маршруты могут быть рассчитаны на основе тенденций трафика для определенного дня недели или времени суток.

Отключение функции trafficTrends

Если вы не хотите, чтобы навигатор записывал и передавал данные трафика, вы должны отключить функцию trafficTrends.

Выберите **Settings > Traffic > trafficTrends (настройки > трафик > trafficTrends)**.

Настройки единиц измерения и времени

Выберите **Settings > Units & Time (настройки > единицы измерения и время)**.

Current Time (текущее время) — позволяет настроить текущее время.

Time Format (формат времени) — позволяет выбрать 12- или 24-часовой формат времени или формат UTC.

Units (единицы измерения) — позволяет изменять единицы измерения расстояния.

Настройки языка и клавиатуры

Выберите **Settings > Language & Keyboard (настройки > язык и клавиатура)**.

Voice Language (язык голосовых сообщений) — позволяет выбрать язык для всех голосовых сообщений.

Text Language (язык текста) — служит для выбора языка всех текстовых надписей.

ПРИМЕЧАНИЕ: Изменение этой настройки не влияет на картографические названия (названия улиц и других объектов) или данные, введенные пользователем.

Keyboard Language (язык клавиатуры) — позволяет настроить язык клавиатуры.

Keyboard Layout (раскладка клавиатуры) — служит для выбора раскладки клавиатуры.

Mode-Adaptive Keyboard (клавиатура адаптируется под режим) — изменение раскладки клавиатуры при изменении транспортных режимов.

Настройки устройства и конфиденциальности

Выберите **Settings > Device (настройки > устройство)**.

About (инфо) — просмотр версии программного обеспечения, идентификационного номера устройства и информации о прочих программных данных.

EULAs — просмотр вашего варианта лицензионного соглашения с конечным пользователем.

ПРИМЕЧАНИЕ: Вам потребуется эта информация при обновлении программного обеспечения системы или покупке дополнительной картографии (стр. 15).

Travel History (путевой архив) — позволяет устройству записывать информацию для функций myTrends (стр. 7), «Where I've Been» (где я был) (стр. 10) и «Trip Log» (стр. 8).

Clear Travel History (очистить путевой архив).

Настройки предупреждений о сближениях

Выберите **Settings > Proximity Alert (настройки > предупреждения о сближении)**.

Audio (аудио) — настройка звука предупреждений при сближении.

Alerts (предупреждения) — настройка типа точек сближения, для которых устройство выдает предупреждения.

Восстановление настроек по умолчанию

Вы можете вернуть одну категорию настроек или все настройки к заводским значениям по умолчанию.

1. Выберите **Settings (настройки)**.
2. При необходимости выберите категорию настроек.
3. Выберите **≡ > Restore (восстановить)**.

ПРИЛОЖЕНИЯ

Кабели питания

Навигатор может быть подключен к питанию четырьмя способами:

- Мотоциклетный кабель питания.
- Автомобильный кабель питания.
- USB-кабель.
- Адаптер переменного тока (дополнительный аксессуар).

Зарядка устройства

Вы можете заряжать батарею устройства, используя один из следующих методов:

- Подключите устройство к автомобильному кабелю питания.
- Подключите устройство к мотоциклетному кабелю питания.
- Подключите устройство к компьютеру с помощью USB-кабеля, включенного в комплект.

- Используя дополнительный адаптер переменного тока, подключите устройство к стенной розетке.

Уход за навигатором

⚠ ВНИМАНИЕ

Не следует ронять устройство.

⚠ ВНИМАНИЕ

Не оставляйте устройство на длительный срок в местах с повышенной температурой, поскольку это может привести к серьезной поломке.

⚠ ВНИМАНИЕ

Запрещается использовать твердые или острые предметы для управления сенсорным экраном, поскольку они могут повредить экран.

Чистка корпуса устройства

1. Протрите внешний корпус устройства (кроме сенсорного экрана) тканью, смоченной в несильном чистящем растворе.
2. Вытрите прибор насухо.

Чистка сенсорного экрана

1. Используйте мягкую и чистую салфетку из нетканого материала.
2. При необходимости используйте воду, изопропиловый спирт или специальный очиститель для очков.
3. Смочите салфетку очищающей жидкостью.
4. Осторожно протрите экран салфеткой.

Защита от воров

- Не оставляйте устройство на виду, когда выходите из машины.
- Стирайте след, остающийся на ветровом стекле от присоски.
- Не храните навигатор в бардачке вашего автомобиля.
- Зарегистрируйте прибор на сайте <http://my.garmin.com>.

Увеличение продолжительности работы без подзарядки аккумулятора

- Не подвергайте прибор длительному воздействию экстремальных температур.
- Переключите устройство в режим ожидания (стр. 3)
- Уменьшите яркость экрана (стр. 14).
- Не оставляйте устройство под прямыми солнечными лучами.
- Уменьшите уровень громкости (стр. 3).
- Отключите Bluetooth (стр. 14).
- Уменьшите настройку таймаута дисплея (стр. 14).

Замена предохранителя в автомобильном кабеле питания

⚠ ВНИМАНИЕ

Во время замены предохранителя не потеряйте мелкие детали. Убедитесь в правильном расположении предохранителя. Автомобильный кабель питания не будет работать при неверной сборке.

Если прибор не заряжается в автомобиле, то может возникнуть необходимость в замене предохранителя, расположенного на конце автомобильного адаптера.

1. Открутите и снимите круглую крышку ①.



СОВЕТ: Для снятия крышки вы можете использовать монетку.

2. Снимите крышку, серебристый кончик ② и предохранитель ③.
3. Установите новый малоинерционный предохранитель номиналом 2 А.
4. Поместите серебристый кончик в крышку.
5. Навинтите крышку на автомобильный кабель питания ④.

Установка устройства на приборной панели

⚠ ВНИМАНИЕ

После окончательного крепления диска для постоянной установки его клейкая поверхность отделяется с большим трудом.

Для установки устройства на приборной панели в вашем автомобиле используйте прилагаемый диск. Также ознакомьтесь с правилами, действующими в вашем штате. Дополнительную информацию см. на сайте www.garmin.com.

1. Очистите и просушите область на приборной панели, на которой вы планируете расположить диск.
2. Снимите защитную пленку с клейкой поверхности на нижней стороне диска.
3. Приложите диск к приборной панели.
4. Снимите прозрачную пленку с верхней стороны диска.
5. Приложите присоску к диску.
6. Поверните рычажок вниз (по направлению к диску).

Снятие устройства, держателя и подставки

Снятие устройства с держателя

1. Нажмите на защелку, расположенную на верхней поверхности держателя.
2. Наклоните прибор вперед.

Снятие держателя с подставки

1. Поверните держатель вправо или влево.
2. Надавите, чтобы шарик на подставке вышел из отверстия в держателе.

Снятие подставки на присоске с лобового стекла

1. Поверните рычажок на подставке на присоске по направлению к себе.
2. Потяните язычок на присоске на себя.

Обновление картографии

1. Откройте myDashboard (стр. 3).
2. Зарегистрируйте прибор (стр. 3).
3. Выполните одно из следующих действий:
 - Под заголовком «Map Updates» (обновления картографии) щелкните Update Now (обновить сейчас).
 - Если бесплатные обновления картографии более не предоставляются, щелкните Buy Now (купить сейчас).
4. Следуйте экранной инструкцией.

nüMaps Lifetime

Модели с буквами «LM» после номера модели включают подписку на nüMaps Lifetime. Это означает, что в течение всего срока работы устройства вы можете каждые 3 месяца получать бесплатные обновления картографии. Информацию об условиях см. на сайте www.garmin.com/numapslifetime.

ПРИМЕЧАНИЕ: Если ваш прибор не включает подписку на nüMaps Lifetime, вы можете купить эту услугу на сайте www.garmin.com/numapslifetime.

Покупка дополнительных карт

1. Зайдите на страницу вашего продукта на веб-сайте Garmin (www.garmin.com).
2. Щелкните закладку **Maps (карты)**.
3. Следуйте экранным инструкциям.

Камеры безопасности

⚠ ВНИМАНИЕ

Компания «Гармин» не несет ответственности за точность или последствия использования базы данных пользовательских объектов или камер безопасности.

Информация о камерах безопасности доступна для некоторых регионов. Сведения о наличии этих данных вы можете найти на сайте <http://my.garmin.com>. Для регионов с наличием данных устройство включает местоположения сотен камер безопасности. Прибор предупредит вас при приближении к камере безопасности, а также при движении со слишком высокой скоростью. Данные обновляются не реже раза в неделю, поэтому вы всегда будете иметь доступ к самой последней информации. Вы можете в любое время купить обслуживание для нового региона или продлить существующую подписку. Приобретаемые вами данные для каждого региона имеют дату истечения действия.

Пользовательские объекты POI

Пользовательские объекты POI представляют собой заданные пользователем точки на карте. Они могут содержать предупреждения о том, что вы находитесь рядом с определенной точкой или движетесь быстрее допустимой скорости.

Установка POI Loader

Вы можете создавать или загружать списки пользовательских объектов POI и затем устанавливать их в навигатор с помощью программного обеспечения POI Loader.

1. Зайдите на сайт www.garmin.com/extras.
2. Щелкните **Services > POI Loader (услуги > POI Loader)**.
3. Инсталлируйте программу POI Loader на компьютер.

Использование файлов справки POI Loader

Дополнительную информацию о программе POI Loader Вы можете найти в файле справки.

Открыв программу POI Loader, щелкните **Help (справка)**.

Поиск дополнительных данных

1. Выберите **Where To? (куда) > Custom POIs (пользовательские объекты)**.
2. Выберите категорию.

Покупка аксессуаров

Зайдите на сайт <http://buy.garmin.com>.

Поиск неисправностей

Проблема	Решение
Мой прибор не может принять спутниковые сигналы.	<ul style="list-style-type: none">• Убедитесь, что режим имитации GPS отключен (стр. 14).• Вынесите устройство на улицу и найдите открытую площадку, подальше от высоких зданий и деревьев.• Будьте неподвижны в течение нескольких минут.
Присоска не держится на лобовом стекле.	<ol style="list-style-type: none">1. Очистите присоску и ветровое стекло с помощью медицинского спирта.2. Просушите поверхности чистой и сухой салфеткой.3. Установите присоску (стр. 2).
Прибор не заряжается в автомобиле.	<ul style="list-style-type: none">• Проверьте предохранитель в автомобильном кабеле питания (стр. 15).• Убедитесь, что зажигание включено, и в электрической розетке есть напряжение.• Прибор может заряжаться при температуре от 32°F до 113°F (от 0°C до 45°C).
Аккумуляторная батарея не остается в заряженном состоянии долгое время.	Для увеличения периода времени между зарядками уменьшите яркость подсветки (стр. 13).
Индикатор заряда батареи неточен.	Дайте устройству полностью разрядиться, и затем полностью зарядите его (не прерывая цикл зарядки).
Как определить, что мой прибор находится в режиме «USB Mass Storage Mode»?	Когда ваш прибор находится в режиме «USB Mass Storage Mode», на экране навигатора вы увидите изображение устройства, подключенного к компьютеру. Кроме того, раскрыв My Computer (мой компьютер), вы увидите в списке два новых съемных диска.
Прибор подключен к компьютеру, но он не переходит в режим «USB Mass Storage Mode».	<ol style="list-style-type: none">1. Отключите USB-кабель от компьютера.2. Выключите прибор.3. Подсоедините USB-кабель к компьютеру и к прибору. Навигатор автоматически включится и перейдет в режим «USB Mass Storage Mode».4. Убедитесь, что прибор подключен к USB-порту, а не к USB-хабу.
Я не могу найти ни одного нового съемного диска в моем списке дисков.	Если к компьютеру подключено несколько сетевых дисков, то у Windows могут возникнуть проблемы с присвоением имен для дисков навигатора. См. в файле «Help» (справка) операционной системы инструкции по присвоению имени диска.
Телефон не подключается к навигатору	<ul style="list-style-type: none">• Находясь в главном меню, выберите Settings (настройки) > Bluetooth. Убедитесь, что поле Bluetooth настроено на опцию Enabled (включено).• Убедитесь, что телефон включен и находится на расстоянии не более 33 футов (10 метров) от прибора.• Зайдите на сайт www.garmin.com/bluetooth для получения дополнительной информации.

Гармин. На все случаи жизни

Навигаторы
для автомобилей

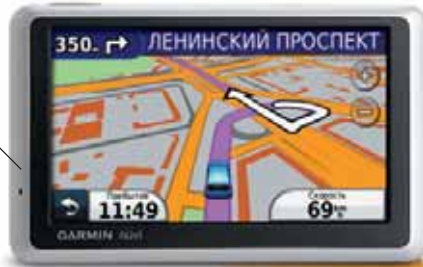

Аксессуары



Для охоты
и рыбалки



Для активного
отдыха



Для спорта



Эхолоты
для рыбалки



Картплоттеры для катеров и яхт



www.garmin.ru



МП 02

GARMINTM

Навиком